



CorePro LED PLC

CorePro LED PLC 9W 840 4P G24q-3

La première lampe LED PLC de substitution pour vos Downlight conventionnels.
Jusqu'à 60% d'économie d'énergie par rapport à une CFL-NI traditionnelle

Données du produit

Caractéristiques générales	
Culot	G24Q-3 [G24q-3]
Conforme à la directive RoHS UE	Oui
Durée de vie nominale (nom.)	30000 h
Cycle d'allumage	50000X
Photométries et Colorimétries	
Code couleur	840 [CCT de 4000K]
Flux lumineux (nom.)	1000 lm
Température de couleur proximale (nom.)	4000 K
Variation des coordonnées trichromatiques en fonction du temps de fonctionnement	<6
Indice de rendu des couleurs (nom.)	83
LLMF à la fin de la durée de vie nominale (nom.)	70 %
Caractéristiques électriques	
Fréquence d'entrée	30000-80000 Hz
Puissance (valeur nominale)	9 W
Courant lampe (max.)	400 mA
Courant lampe (min.)	250 mA
Heure de démarrage (nom.)	0,5 s
Temps de chauffage à 60% du flux lumineux (nom.)	0,5 s
Facteur de puissance (nom.)	0,9

Tension (nom.)	20-50 V
Températures	
T-ambiante (max.)	35 °C
Température ambiante (min.)	-20 °C
Température de stockage (max.)	65 °C
Température de stockage (min.)	-40 °C
Température maximum du boîtier (nom.)	76 °C
Gestion et gradation	
Intensité réglable	Non
Matériaux et finitions	
Longueur du produit	200 mm
Normes et recommandations	
Classe énergétique	A+
Produit à faible consommation	oui
Marques d'homologation	Déclaration CE RoHS compliance Certificat KEMA
Consommation d'énergie kWh/1 000 h	12 kWh
Données logistiques	
Code de produit complet	871869654117300

CorePro LED PLC

Nom du produit de la commande	CorePro LED PLC 9W 840 4P G24q-3
Code barre produit (EAN)	8718696541173
Code de commande	54117300
Unité d'emballage	1

Conditionnement par carton	10
Code industriel (12NC)	929001200902
Poids net (pièce)	0,088 kg

Schéma dimensionnel

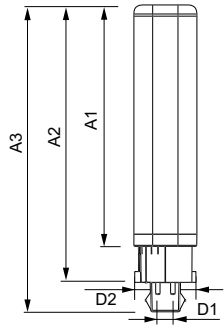

LEDtube PLC 9W G24q-3/840 4P

Product	D1	D2	A1	A2	A3
CorePro LED PLC 9W 840 4P G24q-3	24,3 mm	28,4 mm	128,8 mm	148 mm	163,6 mm

Données photométriques

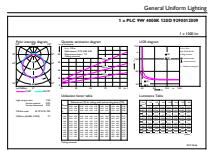

General Uniform Lighting
PLC 9W 840 4P G24q-3
Page 17

LEDtube PLC 100mm 9W G24Q-3 840 1000lm

LEDtube PLC 100mm 9W G24Q-3 840 1000lm

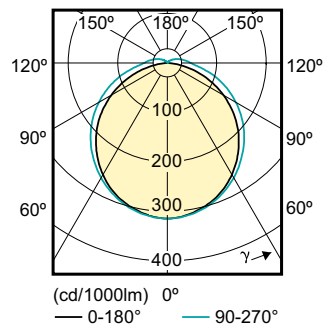

CorePro LED PLC

Durée de vie

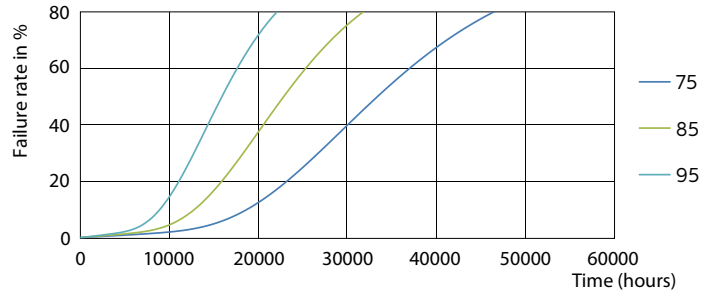
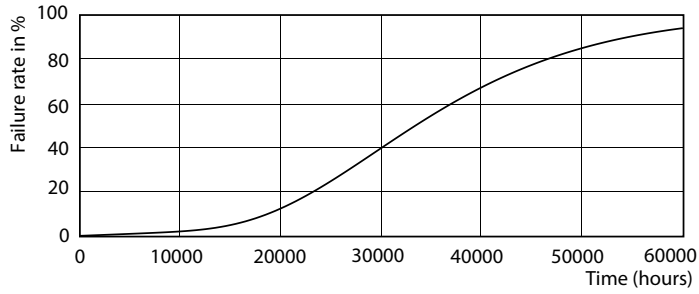

LEDtube PLC 100mm 9W G24Q-3 830 950lm

LEDtube PLC 100mm 9W G24Q-3 830 950lm

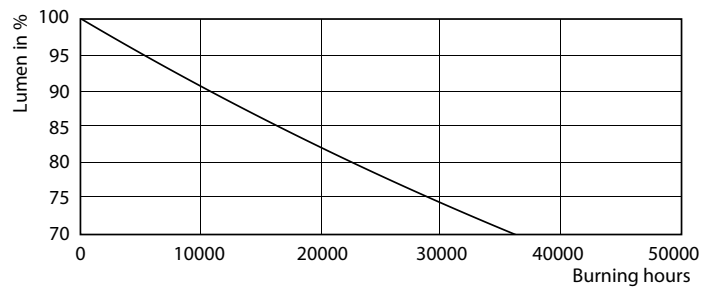
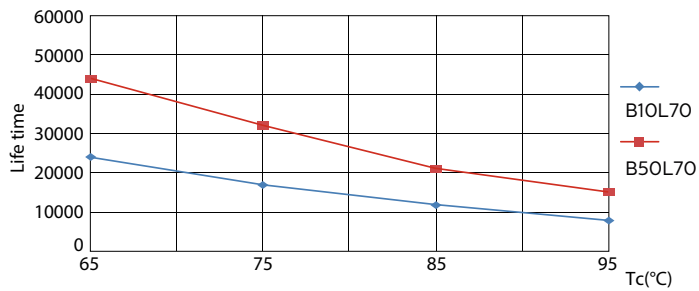

LEDtube PLC 100mm 9W G24Q-3 830 950lm

LEDtube PLC 100mm 9W G24Q-3 830 950lm

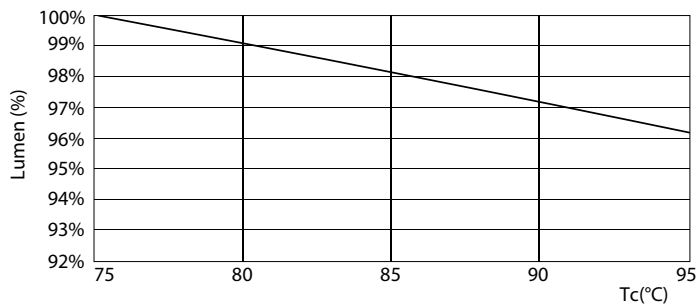

LEDtube PLC 100mm 9W G24Q-3 830 950lm

