



CorePro LED PLS



CorePro LED PLS 5W 830 2P G23

La lampe Philips CorePro LED PLS intègre une source lumineuse LED dans le format d'une lampe fluorescente classique. Ce produit est la solution idéale pour le remplacement des lampes dans les applications d'éclairage général : il répond aux exigences d'éclairage de base, il permet des économies d'énergies considérables et il est écologique.

Données du produit

Caractéristiques générales	
Culot	G23 [G23]
Conforme à la directive RoHS UE	Oui
Durée de vie nominale (nom.)	30000 h
Cycle d'allumage	50000X
Référence de mesure du flux	Sphere
Photométries et Colorimétries	
Code couleur	830 [CCT de 3 000 K]
Angle d'émission du faisceau (nom.)	120 °
Flux lumineux (nom.)	520 lm
Couleur	Blanc (WH)
Température de couleur proximale (nom.)	3000 K
Efficacité lumineuse (valeur nominale)	104,00 lm/W
Variation des coordonnées trichromatiques en fonction du temps de fonctionnement	<6
Indice de rendu des couleurs (nom.)	82
LLMF à la fin de la durée de vie nominale (nom.)	70 %
Caractéristiques électriques	
Fréquence d'entrée	50 à 60 Hz
Puissance (valeur nominale)	5 W
Heure de démarrage (nom.)	0,5 s
Temps de chauffage à 60 % du flux lumineux (nom.)	0,5 s
Facteur de puissance (nom.)	0,9
Tension (nom.)	220-240 V
Températures	
Température ambiante (max.)	45 °C
Température ambiante (min.)	-20 °C
Température de stockage (max.)	65 °C
Température de stockage (min.)	-40 °C
Température maximale du boîtier (nom.)	83 °C
Gestion et gradation	
avec gradation	Non
Matériaux et finitions	
Longueur du produit	170 mm
Forme de l'ampoule	Tube, extrémité simple
Normes et recommandations	
Classe d'efficacité énergétique	F

CorePro LED PLS

Produit à faible consommation	oui
Marques d'homologation	Déclaration CE RoHS compliance Certificat KEMA
Marques d'homologation	TUV
Consommation d'énergie kWh/1 000 h	5 kWh
Numéro d'enregistrement EPREL	403566
Données logistiques	
Code de produit complet	871869959666800

Nom du produit de la commande	CorePro LED PLS 5W 830 2P G23
Code barre produit	8718699596668
Code de commande	59666800
Numérateur - Quantité par kit	1
Conditionnement par carton	20
SAP - Matériaux	929001926302
Poids net (pièce)	0,043 kg

Schéma dimensionnel

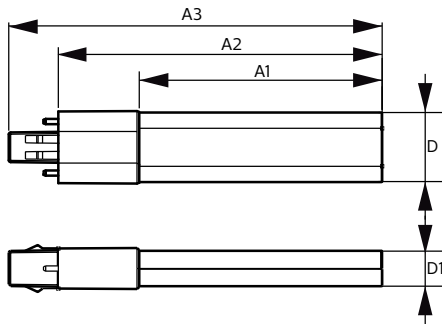

PLED PLS 220-240V 5-9W 475lm 3000K G23

Product	D	D1	A1	A2	A3
CorePro LED PLS 5W 830 2P G23	31,1 mm	15,8 mm	108 mm	144 mm	166 mm

Données photométriques

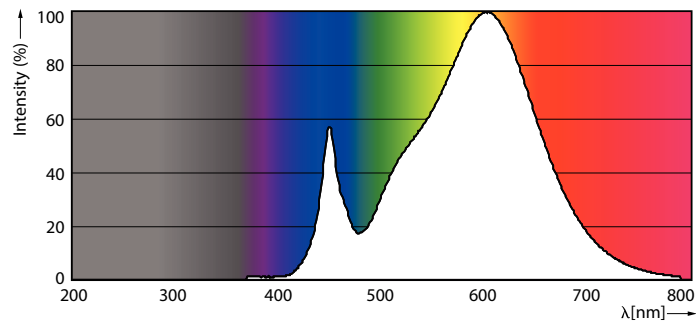

LEDtube CorePro PLS EM 5W G23 830 12D ND

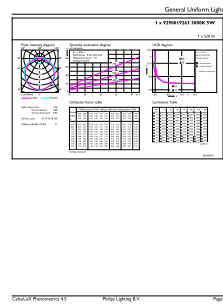

LEDtub CorePro PLS EM 5W G23 830 12D ND

CorePro LED PLS

Données photométriques

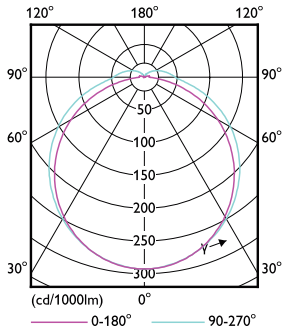

LEDtube CorePro PLS EM 5W G23 830 12D ND

Durée de vie

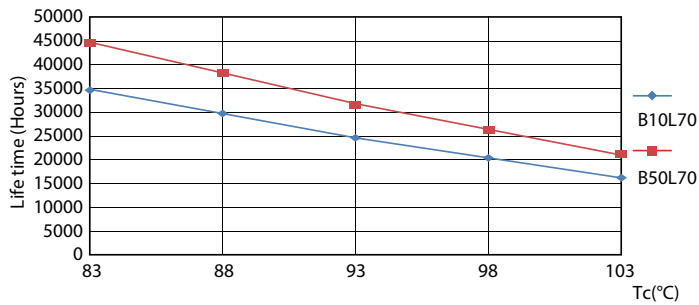

LEDtube CorePro PLS EM 5W G23 830 12D ND

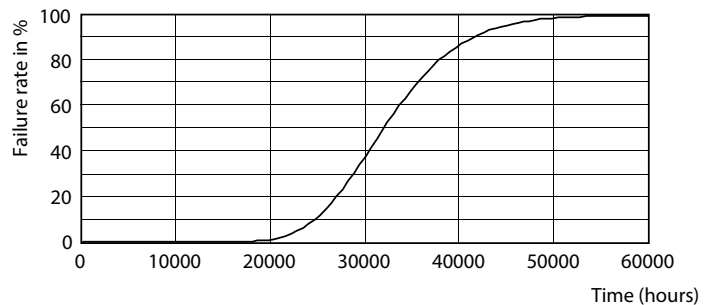

LEDtube CorePro PLS EM 5W G23 830 12D ND

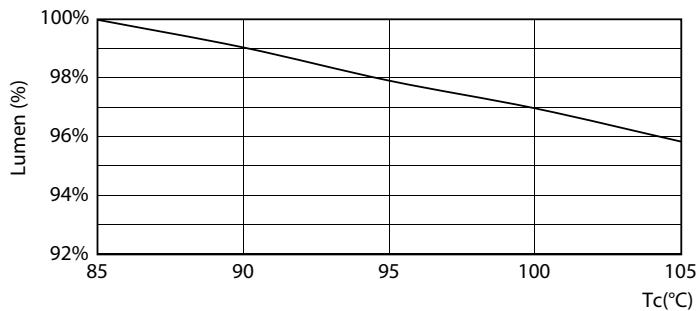

LEDtube CorePro PLS EM 5W G23 830 12D ND

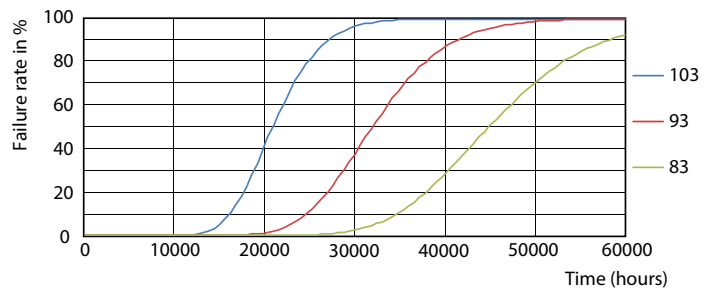

LEDtube CorePro PLS EM 5W G23 830 12D ND

CorePro LED PLS

Durée de vie

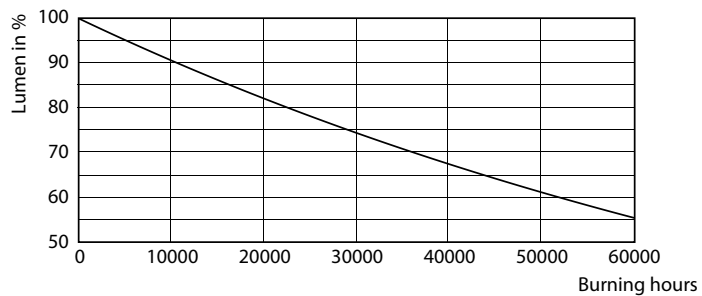

LEDtube CorePro PLS EM 5W G23 830 12D ND

